

## INSTRUCTION SHEET

Brilliant

**VEGAS**

G99703...



①

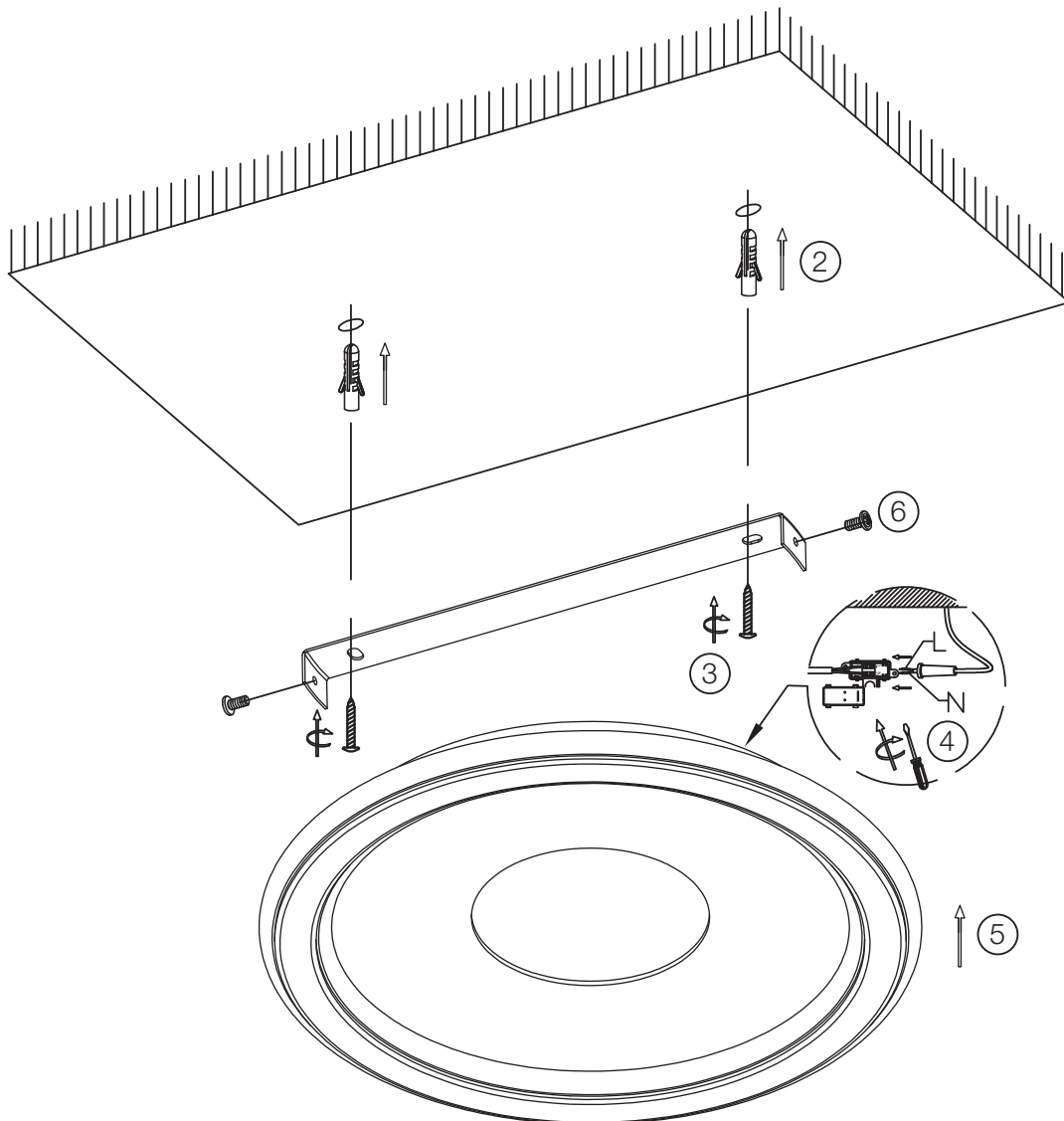
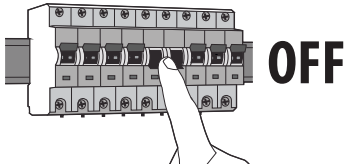

⑦

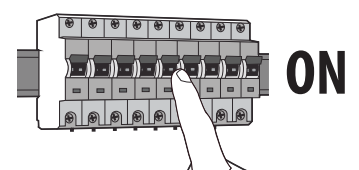

**VEGAS**

G99703...

- DE:** Dieses Produkt enthält eine Lichtquelle der Energieeffizienzklasse E.  
**EN:** This product contains a light source of energy efficiency class E.  
**FR:** Ce produit contient une source lumineuse de classe d'efficacité énergétique E.  
**ES:** Este producto contiene una fuente luminosa de la clase de eficiencia energética E.  
**IT:** Questo prodotto contiene una sorgente luminosa di classe di efficienza energetica E.  
**PL:** Niniejszy produkt zawiera źródło światła klasy efektywności energetycznej E.  
**PT:** Este produto contém uma fonte de luz de eficiência energética de classe E.  
**NL:** Dit product bevat een lichtbron van energie-efficiëntieklasse E.

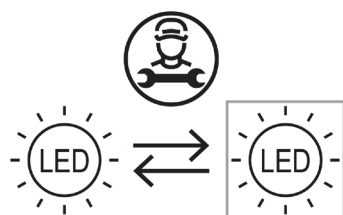

- DE:** Die Lichtquelle ist von einer qualifizierten Person austauschbar.  
**EN:** The light source should be replaced by a qualified person.  
**FR:** La source lumineuse peut être remplacée par une personne qualifiée.  
**ES:** Fuente luminosa debe ser sustituida por personal autorizado.  
**IT:** La sorgente luminosa deve essere sostituita da una persona qualificata.  
**PL:** Źródło światła powinno być wymieniane przez wykwalifikowaną osobę.  
**PT:** A fonte de luz pode ser substituída por uma pessoa qualificada.  
**NL:** De lichtbron kan vervangen worden door een gekwalificeerde persoon.

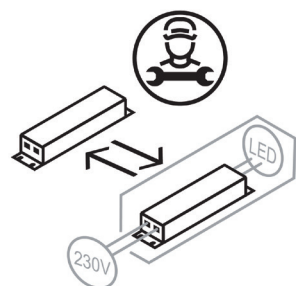

- DE:** Das separate Betriebsgerät ist von einer qualifizierten Person austauschbar.  
**EN:** The separate control gear should be replaced by a qualified person.  
**FR:** L'appareil de commande séparé peut être remplacé par une personne qualifiée.  
**ES:** El aparato separado debe ser sustituido por personal autorizado.  
**IT:** Il dispositivo di comando separato deve essere sostituito da una persona qualificata.  
**PL:** Oddzielny zasilacz powinien być wymieniany przez wykwalifikowaną osobę.  
**PT:** O dispositivo separado pode ser substituído por uma pessoa qualificada.  
**NL:** De aparte bedieningsinrichting kan vervangen worden door een gekwalificeerde persoon.



Vorsicht, Gefahr des elektrischen Schlags! Caution, risk of electric shock! Danger, risque de chocs électriques! **احترس من حدوث صدمة كهربائية!**  
 Attenzione: pericolo di scossa elettrica! Atención, peligro de descarga eléctrica! Voorzichtig, risico op een elektrische schok! Forsigtig - Fare for elektrisk støt! Pozor, nebezpečí zásahu elektrickým proudem! Внимание, опасность от электрического удара! Προσοχή, κίνδυνος ηλεκτροπληξίας! Dikkat, elektrik çarpması riski! Huomio, sähköiskun vaara! Pozor, nebezpečnostvo zásahu elektrickým proudem! Oprez, opasnost od električnog udara! Uwaga, niebezpieczeństwo porażenia prądem! Pozor, nevarnost električnega udara! Atentje, pericol de electrocutare! Warning! Risk for elektriska stöt! Cuidado, risco de choque elétrico. Vigyázat, áramütés veszélye! Uzmanību: elektriskās strāvas trieciena risks! Kujdes, rrezik nga goditja elektrike! Atsargiai, gali įvykti elektros smūgis! Oprez, opasnost od strujnog udara! Ettevaatust, elektrilöögi oht! Осторожно! Опасность поражения электрическим током! Внимание, опасность од струен удар! OPREZ, OPASNOST OD ELEKTRIČNOG UDARA! Обережно, небезпека ураження електричним струмом! Fare for elektrisk stot!

## INSTRUCTION SHEET

Brilliant

## VEGAS

G99703...

**DE:** Hiermit erklärt die Brilliant AG, dass der Funkanlagentyp Vegas-G99703/76 der Richtlinie 2014/53/EU entspricht. Die vollständige EU-Konformitätserklärung kann unter der folgenden Internetadresse angefordert werden: [www.brilliant-ag.com](http://www.brilliant-ag.com)

**EN:** Hereby, Brilliant AG declares that the radio equipment type Vegas-G99703/76 is in compliance with Directive 2014/53/EU. The full EU declaration of conformity can be requested at the following internet address: [www.brilliant-ag.com](http://www.brilliant-ag.com)

**FR:** Le soussigné, Brilliant AG, déclare que l'équipement radioélectrique du type Vegas-G99703/76 est conforme à la directive 2014/53/EU. La déclaration de conformité UE complète peut être demandée à l'adresse internet suivante: [www.brilliant-ag.com](http://www.brilliant-ag.com)

**NL:** Hierbij verklaar ik, Brilliant AG, dat het type radioapparatuur Vegas-G99703/76 conform is met Richtlijn 2014/53/EU. De volledige EU-verklaring van overeenstemming kan worden aangevraagd op het volgende internetadres: [www.brilliant-ag.com](http://www.brilliant-ag.com)

**ES:** Por la presente, Brilliant AG declara que el tipo de equipo radioeléctrico Vegas-G99703/76 es conforme con la Directiva 2014/53/EU. La Declaración de Conformidad completa de la UE puede obtenerse en la siguiente dirección de Internet: [www.brilliant-ag.com](http://www.brilliant-ag.com)

**IT:** Il fabbricante, Brilliant AG, dichiara che il tipo di apparecchiatura radio Vegas-G99703/76 è conforme alla direttiva 2014/53/EU. La dichiarazione di conformità completa dell'UE può essere richiesta al seguente indirizzo Internet: [www.brilliant-ag.com](http://www.brilliant-ag.com)

**BG:** С настоящото Brilliant AG декларира, че този тип радиосъоръжение Vegas-G99703/76 в съответствие с Директива 2014/53/EU. Пълната ЕС декларация за съответствие може да бъде поискана от следния интернет адрес: [www.brilliant-ag.com](http://www.brilliant-ag.com)

**CZ:** Tímto Brilliant AG prohlašuje, že typ rádiového zařízení Vegas-G99703/76 je v souladu se směrnicí 2014/53/EU. Úplné EU prohlášení o shodě lze vyžádat na následující internetové adrese: [www.brilliant-ag.com](http://www.brilliant-ag.com)

**DK:** Hermed erklærer Brilliant AG, at radioudstyrstypen Vegas-G99703/76 er i overensstemmelse med direktiv 2014/53/EU. Den komplette EU-overensstemmelseserklæring kan rekvireres fra følgende internetadresse: [www.brilliant-ag.com](http://www.brilliant-ag.com)

**EE:** Käesolevaga deklareerib Brilliant AG, et käesolev raadioseadme tüüp Vegas-G99703/76 vastab direktiivi 2014/53/EU nõuetele. ELi täielikku vastavusdeklaratsiooni saab küsida järgmisel Interneti-aadressil: [www.brilliant-ag.com](http://www.brilliant-ag.com)

**GR:** Με την παρούσα ο/η Brilliant AG, δηλώνει ότι ο ραδιοεξοπλισμός Vegas-G99703/76 πληροί την οδηγία 2014/53/EU. Μπορείτε να ζητήσετε την πλήρη δήλωση συμμόρφωσης ΕΕ από την ακόλουθη διεύθυνση Διαδικτύου: [www.brilliant-ag.com](http://www.brilliant-ag.com)

**HR:** Brilliant AG ovime izjavljuje da je radijska oprema tipa Vegas-G99703/76 u skladu s Direktivom 2014/53/EU. Kompletnu EU izjavu o sukladnosti možete zatražiti sa sljedeće internetske adrese: [www.brilliant-ag.com](http://www.brilliant-ag.com)

**LV:** Ar šo Brilliant AG deklarē, ka radioiekārta Vegas-G99703/76 atbilst Direktīvai 2014/53/EU. Pilnīgu ES atbilstības deklarāciju var pieprasīt no šādas interneta adrese: [www.brilliant-ag.com](http://www.brilliant-ag.com)

**LT:** Aš, Brilliant AG, patvirtinu, kad radijo įrenginių tipas Vegas-G99703/76 atitinka Direktyvą 2014/53/EU. Išsamią ES atitikties deklaraciją galima paprašyti šiuo interneto adresu: [www.brilliant-ag.com](http://www.brilliant-ag.com)

**HU:** Brilliant AG igazolja, hogy a Vegas-G99703/76 típusú rádióberendezés megfelel a 2014/53/EU irányelvnek A teljes EU-megfelelőségi nyilatkozatot a következő internetes címen lehet kérni: [www.brilliant-ag.com](http://www.brilliant-ag.com)

**MT:** B'dan, Brilliant AG, niddikjara li dan it-tip ta' tagħmir tar-radju Vegas-G99703/76 huwa konformi mad-Direttiva 2014/53/EU. Id-dikjarazzjoni sfiha ta 'konformità tal-UE tista' tintalab mill-indirizz tal-Internet li ġej: [www.brilliant-ag.com](http://www.brilliant-ag.com)

**PL:** Brilliant AG niniejszym oświadcza, że typ urządzenia radiowego Vegas-G99703/76 jest zgodny z dyrektywą 2014/53/EU. Pełną deklarację zgodności UE można uzyskać pod następującym adresem internetowym: [www.brilliant-ag.com](http://www.brilliant-ag.com)

**PT:** O(a) abaixo assinado(a) Brilliant AG declara que o presente tipo de equipamento de rádio Vegas-G99703/76 está em conformidade com a Diretiva 2014/53/EU. A declaração de conformidade UE completa pode ser solicitada no seguinte endereço de internet: [www.brilliant-ag.com](http://www.brilliant-ag.com)

**RO:** Prin prezenta, Brilliant AG declară că tipul de echipamente radio Vegas-G99703/76 este în conformitate cu Directiva 2014/53/EU. Declarația UE completă de conformitate poate fi solicitată de la următoarea adresă de internet: [www.brilliant-ag.com](http://www.brilliant-ag.com)

**SK:** Brilliant AG týmto vyhlasuje, že rádiové zariadenie typu Vegas-G99703/76 je v súlade so smernicou 2014/53/EÚ. Kompletné vyhlásenie o zhode EÚ je možné vyžiadať na nasledujúcej internetovej adrese: [www.brilliant-ag.com](http://www.brilliant-ag.com)

**SI:** Brilliant AG potrjuje, da je tip radijske opreme Vegas-G99703/76 skladen z Direktivo 2014/53/EU. Popolno izjavo EU o skladnosti lahko zahtevate na naslednjem internetnem naslovu: [www.brilliant-ag.com](http://www.brilliant-ag.com)

**FI:** Brilliant AG vakuuttaa, että radiolaitetyyppi Vegas-G99703/76 on direktiivin 2014/53/EU mukainen. Täydellisen EU-vaatimustenmukaisuusvakuutuksen voi pyytää seuraavasta Internet-osoitteesta: [www.brilliant-ag.com](http://www.brilliant-ag.com)

**SE:** Härmed försäkrar Brilliant AG att denna typ av radioutrustning Vegas-G99703/76 överensstämmer med direktiv 2014/53/EU. Fullständig EU-försäkran om överensstämmelse kan begäras från följande internetadress: [www.brilliant-ag.com](http://www.brilliant-ag.com)

**Frequency range:** 2400MHz~2483,5MHz  
**Transmitted power:** 2,864dBm EIRP  
**Operational temperature range device:** -20°C~ +55°C

[www.brilliant-ag.com](http://www.brilliant-ag.com)

## REMOTE CONTROL

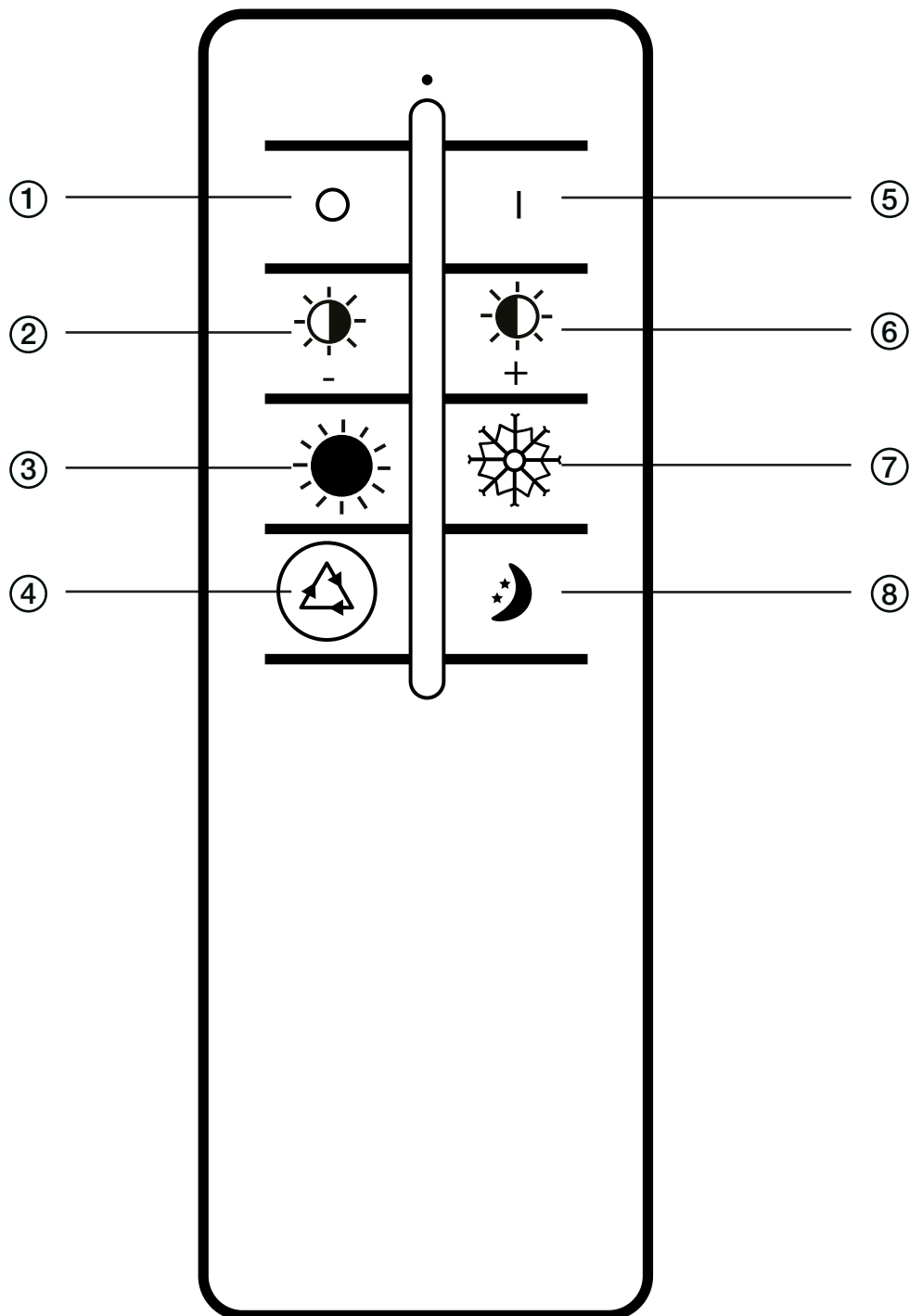

## INSTRUCTION SHEET

Brilliant

**DE** FERNBEDIENUNG

- ① Aus
- ② Helligkeit verringern
- ③ Lichtfarbe zu warmweiß verändern
- ④ Umschaltung zwischen warmweiss- und kaltweiss Voreinstellungen
- ⑤ Ein
- ⑥ Helligkeit erhöhen
- ⑦ Lichtfarbe zu kaltweiß verändern
- ⑧ Nachtlcht Modus

**GB** REMOTE CONTROL

- ① Off
- ② decrease brightness
- ③ turn the light colour to warm white
- ④ Switching between fixed warm white and cool white pre-setings
- ⑤ On
- ⑥ increase brightness
- ⑦ turn the light colour to cold white
- ⑧ Night Light Mode

**FR** CONTRÔLE À DISTANCE

- ① Éteindre
- ② Diminuer la luminosité
- ③ Changer la couleur de la lumière en blanc chaud
- ④ Passage de prééglages blanc chaud à blanc froid
- ⑤ Allumer
- ⑥ Augmenter la luminosité
- ⑦ Changer la couleur de la lumière en blanc froid
- ⑧ Mode lumière nocturne

**IT** TELECOMANDO

- ① Off
- ② Ridurre la luminosità
- ③ Cambiare il colore della luce in bianco caldo
- ④ Passaggio tra le preimpostazioni bianco caldo e bianco freddo
- ⑤ On
- ⑥ Aumentare la luminosità
- ⑦ Cambiare il colore della luce in bianco freddo
- ⑧ Modalità luce notturna

## REMOTE CONTROL

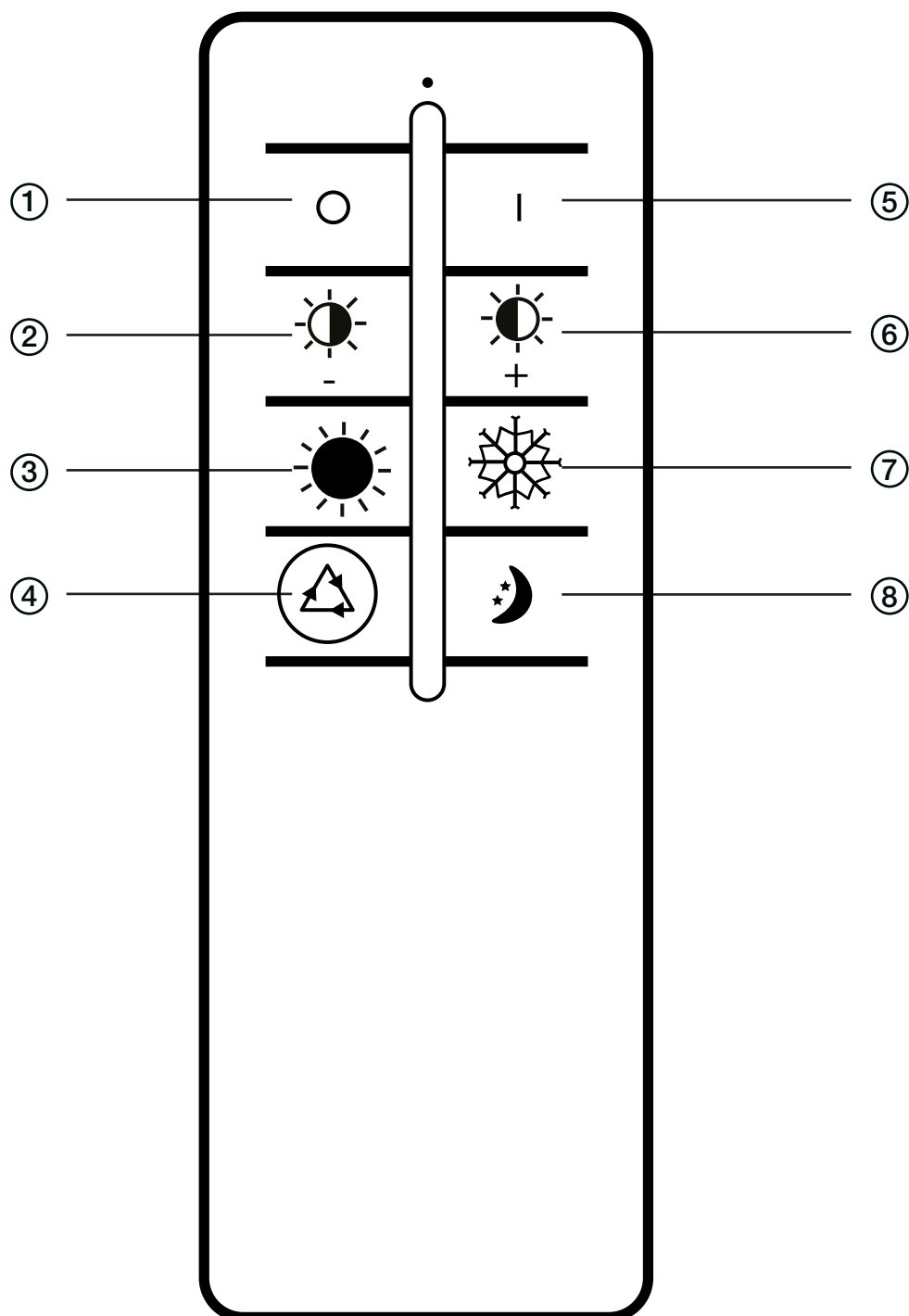

## INSTRUCTION SHEET

Brilliant

**ES** MANDO A DISTANCIA

- ① Apagado
- ② Disminuir el brillo
- ③ Cambiar el color de la luz a blanco cálido
- ④ Cambio entre los preajustes de blanco cálido y blanco frío
- ⑤ Encendido
- ⑥ Aumentar la luminosidad
- ⑦ Cambiar el color de la luz a blanco frío
- ⑧ Modo de luz nocturna/ Apagado

**PT** CONTROLE REMOTO

- ① Desligado
- ② Diminuir Brilho
- ③ Mudar cor da luz para branco morno
- ④ Alternância entre as configurações branco quente e branco frio
- ⑤ Ligado
- ⑥ Aumentar brilho
- ⑦ Mudar cor da luz para branco fresco
- ⑧ Modo Luz Noturna/ DESLIGAR

**PL** PILOT

- ① wył.
- ② zmniejszanie jasności
- ③ zmiana barwy światła na ciepłą biel
- ④ Przełączanie między preselekcjami ciepłej bieli i zimnej bieli
- ⑤ wł.
- ⑥ zwiększanie jasności
- ⑦ zmiana barwy światła na zimną biel
- ⑧ Tryb światła nocnego/ WYŁ.

**NL** AFSTANDSBEDIENING

- ① Uit
- ② Helderheid verminderen
- ③ Lichtwarmte veranderen naar warm wit
- ④ Omschakeling tussen voorinstellingen Warmwit en Koudwit
- ⑤ Aan
- ⑥ Helderheid verhogen
- ⑦ Lichtwarmte veranderen naar koud wit
- ⑧ nachtlamp modus/UIT

# INSTRUCTION SHEET

**Brilliant**

**DE**



**Hinweise zur Batterieentsorgung**

Im Zusammenhang mit dem Vertrieb von Batterien oder mit der Lieferung von Geräten, die Batterien enthalten, sind wir verpflichtet, Sie auf folgendes hinzuweisen:  
 Sie sind zur Rückgabe gebrauchter Batterien als Endnutzer gesetzlich verpflichtet. Sie können Altbatterien, die wir als Neubatterien im Sortiment führen oder geführt haben, unentgeltlich an unserem Versandlager (Brilliant AG, Brilliantstr.1, D – 27442 Gnarrenburg) oder bei Ihrem Händler vor Ort zurückgeben. Die auf den Batterien abgebildeten Symbole haben folgende Bedeutung:

- Pb = Batterie enthält mehr als 0,004 Masseprozent Blei
- Cd = Batterie enthält mehr als 0,002 Masseprozent Cadmium
- Hg = Batterie enthält mehr als 0,0005 Masseprozent Quecksilber

Das Symbol der durchgekreuzten Mülltonne bedeutet, dass die Batterie nicht in den Hausmüll gegeben werden darf. Bitte beachten Sie die vorstehenden Hinweise.

	<b>Tasten-Bedienungsanleitung</b>	<b>Technischer Parameter</b>
I O	EIN/AUS (Power-Taste)	Speicherfunktion für alle
	Dimmbare Helligkeit (10% - 100%)	Helligkeitsdimmung in 7 Stufen. PWM(2KHz): 100%, 70%, 60%, 50%, 40%, 30%, 20%, 10%
	Änderung der Farbtemperatur (von Warm- bis Kaltweiß)	7 Stufen des Farbwechsels. PWM(2KHz): 100%, 88%, 76%, 64%, 38%, 24%, 12%, 0%
	Voreingestellte Farbtemperatur (zweimal drücken: NW/CW/WW)	Farbumschaltung in Neutralweiß/Kaltweiß/Warmweiß in jeder Helligkeit
	Nachtlichtfunktion (unabhängig von der Ein-/Aus-Funktion)	10 % Helligkeit, warmweißes LED-Licht

- Wandschalter-Funktion:
  1. Speicherfunktion: Speicherung des Lichtzustandes vor dem letzten Ausschalten: warten Sie mit dem Einschalten der Leuchte ≥ 10 Sekunden.
  2. Wandschalter-Farbtemperaturregelung: Schaltzyklus Neutralweiß/Kaltweiß/Warmweiß.
- Kopplungs-Modus:
  1. Koppeln der Fernbedienung: Nach dem Einschalten der Beleuchtung innerhalb von 30 Sekunden die Taste „I“ drücken und 3 Sekunden halten.
  2. Entkoppeln der Fernbedienung: Taste „O“ drücken und 3 Sekunden halten, wenn die Beleuchtung eingeschaltet ist.

Frequenz: 2400MHz~2483,5MHz / Batterie: 2\*AAA 1,5 V

**GB**



**Notes on battery disposal**

When it comes to sale of batteries or delivery of devices which contain batteries, we are required to draw your attention to the following: As the end user, you have a legal obligation to return used batteries. You can return old batteries which we have, or have had, as new batteries in our range, to our shipping warehouse (Brilliant AG, Brilliantstr.1, D – 27442 Gnarrenburg), or at your local dealer, free of charge. The symbols shown on the batteries have the following respective meanings:

- Pb = Battery contains more than 0.004% lead by mass
- Cd = Battery contains more than 0.002% cadmium by mass
- Hg = Battery contains more than 0.0005% mercury by mass

The crossed out dustbin symbol means that the battery may not be included in household rubbish. Please observe the notes above.

	<b>Function Description</b>	<b>Technical parameter</b>
I O	ON/OFF (Main switch)	Memory function for all
	Brightness dimmable (10%-100%)	7 steps brightness dimming. PWM(2KHz): 100%, 70%, 60%, 50%, 40%, 30%, 20%, 10%
	Color temperature changing (warmwhite – coolwhite)	7 Steps color changing. PWM(2KHz): 100%,88%,76%,64%,38%,24%,12%,0%
	Color temperature preset (switch cycling:NW/CW/WW)	nature-white /cool-white/warm-white color switching cycling
	Night light function (independent On/Off function )	10% brightness warm-white LED

- Wall-switch function:
  1. Memory function; memory the light condition before last switch off, wait ≥ 10 second.
  2. Wall switch color temperature control: switch cycle naturewhite/cool-white/warm-white.
- Paring mode:
  1. Remote control pairing : Press “I” and hold 3seconds when switch on the light within 30seconds;
  2. Remote control dispairing: Press “O” and hold 3secon when the lighting one.

Frequency: 2400MHz~2483,5MHz / Battery: 2\*AAA 1.5V



## INSTRUCTION SHEET

Brilliant

FR

**Recommandations pour l'élimination des piles**

Dans le cadre de la vente de piles ou de la livraison d'appareils contenant des piles, nous sommes tenus de vous signaler les points suivants. En tant qu'utilisateur final, vous êtes légalement tenu de rapporter les piles usagées. Vous pouvez retourner gratuitement les piles usagées que nous commercialisons ou que nous avons commercialisées neuves dans notre gamme, à notre entrepôt d'expédition (Brilliant AG, Brilliantstr.1, D - 27442 Gnarrenburg) ou chez votre revendeur local. Les symboles figurant sur les piles ont la signification suivante :

Pb = La pile contient plus de 0,004 % en poids de plomb  
Cd = La pile contient plus de 0,002 % en poids de cadmium  
Hg = la pile contient plus de 0,0005 % en poids de mercure

Le symbole de la poubelle barrée signifie que la pile ne doit pas être jetée avec les ordures ménagères. Veuillez suivre les instructions ci-dessus.

	Description des fonctions	Paramètres techniques
I O	Marche/Arrêt (Interrupteur principal)	Fonction de mémoire pour tous
	Luminosité modulable (10 %-100 %)	Diminution de la luminosité en 7 étapes. PWM(2KHz): 100%, 70%, 60%, 50%, 40%, 30%, 20%, 10%
	Changement de température de la couleur (blanc chaud - blanc froid)	7 étapes de changement de couleur. PWM(2KHz): 100 %, 88 %, 76 %, 64 %, 38 %, 24 %, 12 %, 0 %
	Température de couleur pré-réglée (appuyez deux fois : NW/CW/WW)	blanc nature /blanc froid/blanc chaud de couleur selon la luminosité
	Fonction d'éclairage nocturne (fonction Marche/Arrêt indépendante)	LED blanche chaude à 10 % de luminosité

- Fonction d'interrupteur mural :
    1. Fonction mémoire ; mémorise l'état de la lumière avant la dernière extinction, attendre  $\geq 10$  secondes.
    2. Commande de la température de couleur par interrupteur mural : cycle d'interrupteur blanc nature/ blanc froid / blanc chaud.
  - Mode d'appariement :
    1. Appariement à la télécommande : Appuyez sur le bouton « I » et maintenez-le enfoncé pendant 3 secondes lorsque le voyant s'allume dans les 30 secondes ;
    2. Désunion de la télécommande : Appuyez sur le bouton « O » e maintenez-le enfoncé pendant 3 secondes lorsque le voyant s'allume.
- Fréquence : 2400MHz~2483,5MHz / Piles : 2 x 1,5V type AAA

IT

**Avvisi sullo smaltimento delle batterie**

In relazione alla vendita di batterie o alla fornitura di dispositivi che contengono batterie, si segnala quanto segue: È tenuto a restituire le batterie usate in quanto utilizzatore finale. Può restituire batterie usate, che noi abbiamo o avevamo nel nostro assortimento come batterie nuove, gratuitamente al nostro magazzino di spedizione (Brilliant AG, Brilliantstr.1, D - 27442 Gnarrenburg) o al Suo rivenditore sul posto. I simboli riportati sulle batterie hanno il seguente significato:

Pb = batteria contenente oltre lo 0,004 percento del peso di piombo  
Cd = batteria contenente oltre lo 0,002 percento del peso di cadmio  
Hg = batteria contenente oltre lo 0,0005 percento del peso di mercurio

Il simbolo della pattumiera con la croce indica che la batteria non può essere smaltita con i rifiuti domestici. Osservare gli avvisi riportati sopra.

	Descrizione funzione	Parametro tecnico
I O	ON/OFF (Interruttore generale)	Funzione memoria per tutti
	Luminosità dimmerabile (10%-100%)	Dimmerazione 7 livelli di luminosità. PWM(2KHz): 100%, 70%, 60%, 50%, 40%, 30%, 20%, 10%
	Cambio della temperatura colore (bianco caldo – bianco freddo)	7 livelli di cambio colore. PWM(2KHz): 100%,88%,76%,64%,38%,24%,12%,0%
	Preimpostazione temperatura colore (premere due volte: NW/CW/WW)	bianco naturale/bianco freddo /bianco caldo / cambio colore in qualsiasi luminosità
	Funzione luce notturna (funzione On/Off indipendente)	10% di luminosità LED bianco caldo

- Funzione interruttore a parete:
    1. Funzione memoria; memorizza la condizione di luce prima dell'ultimo spegnimento, attendere  $\geq 10$  secondi.
    2. Interruttore a parete di controllo temperatura colore: commuta ciclo bianco naturale/ bianco freddo / bianco caldo.
  - Modalità di accoppiamento:
    1. Accoppiamento del telecomando: premere „I“ e tenere premuto 3 secondi quando si accende la luce entro 30 secondi;
    2. Disaccoppiamento del telecomando: Premere „O“ e tenere premuto 3secondi quando l'illuminazione uno.
- Fréquence: 2400MHz~2483,5MHz / Batteria: 2\*AAA 1.5V

## INSTRUCTION SHEET

Brilliant

ES

**Información sobre la eliminación de las baterías como residuos**

En relación con la operación de baterías o el transporte de equipos que contienen baterías, estamos obligados a informarle de lo siguiente:

Como usuario final, usted es el responsable de devolver las baterías utilizadas. Puede devolver las baterías usadas que tengamos o que hayamos tenido en inventario a nuestro almacén de expediciones (Brilliant AG, Brilliantstr.1, D – 27442 Gnarrenburg, Alemania) o bien llevarla físicamente a su distribuidor. Los símbolos que aparecen en las baterías tienen el siguiente significado:

Pb = La batería contiene más de un 0,004 por ciento en masa de plomo  
Cd = La batería contiene más de un 0,002 por ciento en masa de cadmio  
Hg = La batería contiene más de un 0,0005 por ciento en masa de mercurio

El símbolo del contenedor de basura tachado significa que no se debe tirar la batería a la basura doméstica. Le rogamos tenga en cuenta esta información.

	Descripción de función	Parámetro técnico
I O	ON/OFF (Interruptor principal)	Función de memoria para todo
	Brillo atenuable (10%-100%)	7 niveles de atenuación de brillo. PWM(2KHz): 100%, 70%, 60%, 50%, 40%, 30%, 20%, 10%
	Cambio de temperatura de color (blanco cálido – blanco frío)	7 niveles de cambio de color. PWM(2KHz): 100%, 88%, 76%, 64%, 38%, 24%, 12%, 0%
	Temperatura de color por de-fecto (pulsar dos veces: BN/BF/BC)	blanco natural/blanco frío /blanco cálido/ cambio de color para cualquier brillo
	Función de luz nocturna (función On/Off independiente)	LED de 10% de brillo blanco cálido

- Función de interruptor de pared:
    1. Función de memoria; memoriza el estado de la luz antes del último apagado, espera  $\geq 10$  segundos.
    2. Control de temperatura de color con interruptor de pared: ciclo de encendido blanco natural/ blanco frío /blanco cálido.
  - Modo de conexión BT:
    1. Conexión del control remoto: Presione "I" y mantenga presionado durante 3 segundos en los 30 segundos después de encender la luz;
    2. Desconexión del control remoto: Presione "O" durante 3 segundos al encender.
- Frecuencia: 2400MHz~2483,5MHz / Baterías: 2 x AAA 1.5V

PT

**Instruções para eliminação de baterias**

Associado ao comércio de baterias ou ao fornecimento de aparelhos que contêm baterias, somos obrigados a chamar a atenção para o seguinte:

É obrigado por lei, na qualidade de utilizador final, a devolver as baterias usadas. Pode devolver as baterias antigas, que fazem ou faziam parte do nosso stock de baterias novas, gratuitamente ao nosso armazém de expedição (Brilliant AG, Brilliantstr.1, D – 27442 Gnarrenburg) ou junto do seu representante local. Os símbolos que ficam nas baterias têm os seguintes significados:

Pb = A bateria contém mais de 0,004 % da massa de chumbo  
Cd = A bateria contém mais de 0,002 % da massa de cádmio  
Hg = A bateria contém mais de 0,0005 % da massa de mercúrio

O símbolo do contentor atravessado por uma cruz significa que a a bateria não deve ser eliminada com o lixo doméstico. Por favor, cumpra as instruções precedentes.

	Descrição da função	Parâmetro técnico
I O	ON/OFF (interruptor principal)	Função de memória para todos
	Brilho regulável (10% -100%)	Regulação do brilho em 7 passos. Modulador por duração de impulso PWM(2KHz): 100%, 70%, 60%, 50%, 40%, 30%, 20%, 10%
	Mudança da temperatura da cor (branco quente - branco frio)	Mudança de cor em 7 passos. Modulador por duração de impulso PWM(2KHz): 100%, 88%, 76%, 64%, 38%, 24%, 12%, 0%
	Temperatura da cor predefinida (prima duas vezes: NW/CW/WW)	Comutação de cores branco natural/ branco frio/branco quente em qualquer brilho
	Função de luz noturna (função On/Off independente)	LED branco quente com 10% de brilho

- Função de interruptor de parede:
    1. Função de memória; memorize a condição da luz antes do último desligamento, esperar  $\geq 10$  segundos.
    2. Controlo da temperatura da cor do interruptor de parede: branco natural/blanco frio/ ciclo do interruptor brancoquente.
  - Modo de emparelhamento:
    1. Emparelhamento de controlo remoto: Prima „I” e mantenha premido durante 3 segundos quando a luz se acende dentro de 30 segundos;
    2. Desemparelhamento de controlo remoto: Prima „O” e mantenha premido durante 3 segundos quando a luz se acende.
- Frequência: 2400MHz~2483,5MHz / Bateria: 2\*AAA 1,5V

## INSTRUCTION SHEET

Brilliant

PL

**Uwagi dotyczące utylizacji baterii**

W związku ze sprzedażą baterii lub dostawą urządzeń, które zawierają baterie, mamy obowiązek zwrócić Państwa uwagę na następujące kwestie:

Jako użytkownik końcowy mają Państwo ustawowy obowiązek zwrotu zużytych baterii. Stare baterie, które mamy lub mieliśmy w ofercie jako nowe baterie, można bezpłatnie zwrócić do naszego magazynu wysyłkowego (Brilliant AG, Brilliantstr. 1, D-27442 Gnarrenburg) lub do sprzedawcy na miejscu. Symbole przedstawione na bateriach mają następujące znaczenie:

Pb = bateria zawiera ponad 0,004 procent wagowych ołowiu

Cd = bateria zawiera ponad 0,002 procent wagowych kadmu

Hg = bateria zawiera ponad 0,0005 procent wagowych rtęci

Przekreślony symbol pojemnika na odpady oznacza, że baterii nie można wyrzucać razem z odpadami domowymi.

Prosimy przestrzegać powyższych uwag.

	Opis funkcji	Dane techniczne
I O	ON/OFF (wyłącznik główny)	Funkcja pamięci dla wszystkich
	Regulacja jasności (10–100%)	7-stopniowe ściemnianie jasności. PWM(2KHz): 100%, 70%, 60%, 50%, 40%, 30%, 20%, 10%
	Zmiana temperatury barwowej (ciepła biel – zimna biel)	7 stopni zmiany barwy. PWM(2KHz): 100%, 88%, 76%, 64%, 38%, 24%, 12%, 0%
	Wstępne ustawianie temperatury barwowej (dwukrotne naciśnięcie: NB/ZB/CB)	Przełączanie barwy naturalna biel/chłodna biel/ ciepła biel/ przy każdym stopniu jasności
	Funkcja oświetlenia nocnego (niezależna funkcja Wł./Wył.)	Dioda LED przy jasności 10% o barwie ciepłej bieli

- Funkcja wyłącznika ściennego:
    1. Funkcja pamięci; zapamiętanie ustawienia oświetlenia przed ostatnim wyłączeniem, odczekać  $\geq 10$  sekund.
    2. Wyłącznik ścienny z regulacją temperatury barwowej: cykl przełączania naturalna biel/zimna biel / ciepła biel.
  - Tryb parowania:
    1. Parowanie pilota: nacisnąć i przytrzymać przez 3 sekundy przycisk „I”, następnie przez 30 sekund będzie się świecić dioda;
    2. Anulowanie parowania pilota: nacisnąć i przytrzymać przez 3 sekundy przycisk „O”, aż dioda zamiga raz.
- Częstotliwość: 2400MHz~2483,5MHz / Bateria: 2x AAA 1,5 V

NL

**Informatie over het afvoeren van batterijen**

In het kader van de distributie van batterijen of het leveren van apparaten die batterijen bevatten, zijn wij verplicht u te wijzen op het volgende: Als eindgebruiker bent u verplicht gebruikte batterijen te retourneren. U kunt oude batterijen die wij in ons assortiment hebben of hadden kosteloos terugsturen naar ons distributiecentrum (Brilliant AG, Brilliantstr. 1, D – 27442 Gnarrenburg) of afgeven bij uw plaatselijke handelaar. De symbolen op de batterijen hebben de volgende betekenis:

Pb = de batterij bevat meer dan 0,004 massaprocent lood

Cd = de batterij bevat meer dan 0,002 massaprocent cadmium

Hg = de batterij bevat meer dan 0,0005 massaprocent kwik

Het symbool van een doorstreepte vuilnisbak betekent dat de batterij niet in het huisvuil gegoid mag worden.

Let a.u.b. op de voorafgaande informatie.

	Funciebeschrijving	Technische parameter
I O	AAN/UIT (hoofdschakelaar)	Algemene geheugenfunctie
	Helderheid dimbaar (10%-100%)	7 instelstappen helderheid. PWM(2KHz): 100%, 70%, 60%, 50%, 40%, 30%, 20%, 10%
	Instelling kleurtemperatuur (warmwit – koudwit)	7 instelstappen kleurtemperatuur. PWM(2KHz): 100%, 88%, 76%, 64%, 38%, 24%, 12%, 0%
	Voorinstelling kleurtemperatuur (2x indrukken: NW/CW/WW)	natuurlijk/koelwit/warmwit wit te schakelen bij elke helderheid
	Nachtlichtfunctie (onafhankelijke aan/uit-functie)	10% helderheid warmwit LED

- Muurschakelaarfunctie:
    1. Geheugenfunctie; slaat de gebruikte configuratie op bij de laatste keer uitschakelen, wacht  $\geq 10$  seconden.
    2. Bediening muurschakelaar kleurtemperatuur: schakelcyclus natuurlijk/koelwit/warmwit wit.
  - Koppelingsmodus:
    1. Koppelen afstandsbediening: Druk op “I” en houd deze gedurende 3 seconden ingedrukt en schakel de verlichting in binnen 30 seconden;
    2. Ontkoppelen afstandsbediening: Druk op “O” en houd deze gedurende 3 seconden ingedrukt totdat de verlichting is uitgeschakeld.
- Frequentie: 2400MHz~2483,5MHz / batterij: 2\*AAA 1,5V

## INSTRUCTION SHEET

Brilliant

DE  
GB  
FR  
IT  
ES  
PT  
PL  
NL**Batteriehinweise**

Batterie- und Gerätekontakte vor dem Einlegen bei Bedarf reinigen.  
Erschöpfte Batterien umgehend aus dem Gerät entfernen! Erhöhte Auslaufgefahr!  
Setzen Sie Batterien niemals übermäßiger Wärme wie durch Sonnenschein, Feuer oder dergleichen aus!  
Immer alle Batterien gleichzeitig austauschen.  
Nur Batterien des gleichen Typs einsetzen, keine unterschiedlichen Typen oder gebrauchte und neue Batterien miteinander verwenden. Batterien bei längerer Nichtverwendung aus dem Gerät entfernen.

**Battery information**

If required, clean the battery and device terminals before inserting.  
Remove exhausted batteries from the device without delay! High risk of leakage!  
Never expose batteries to excessive heat such as sunlight, fire or similar!  
Always replace all batteries at the same time.  
Only use batteries of the same type. Do not use different types or used and new batteries together.  
Remove batteries from the device when unused for long periods.

**Remarque au sujet des piles**

Si nécessaire, nettoyez les piles et les contacts de l'appareil avant d'insérer celles-ci.  
Retirez immédiatement les piles vides de l'appareil ! Risque accru de fuites !  
N'exposez jamais les piles à une chaleur excessive telle que le soleil, le feu ou autre !  
Remplacez toujours les piles en même temps.  
N'utilisez que des piles du même type, n'utilisez pas de types différents et n'utilisez pas ensemble des piles neuves et usagées.  
Retirez les piles de l'appareil s'il ne doit pas être utilisé pendant une longue période.

**Avvertenze sulle batterie**

Pulire i contatti della batteria e del dispositivo prima dell'inserimento se necessario.  
Rimuovere immediatamente le batterie esaurite dal dispositivo! Elevato pericolo di fuoriuscita!  
Non esporre mai le batterie a calore eccessivo come ad es. alla luce del sole, a fiamme o simili!  
Sostituire sempre tutte le batterie contemporaneamente.  
Inserire solo batterie dello stesso tipo, non utilizzare tipi diversi di batterie o batterie usate e nuove insieme.  
Rimuovere la batteria dal dispositivo in caso di prolungato inutilizzo.

**Aviso sobre pilas**

Antes de la colocación, limpie las baterías y los contactos del aparato en caso necesario.  
¡Saque de inmediato las pilas gastadas del aparato! ¡Se pueden producir fugas!  
¡No exponga las pilas a fuentes de calor excesivo como luz solar, fuego o similares!  
Cambie siempre todas las pilas al mismo tiempo.  
Coloque exclusivamente pilas del mismo tipo y no utilice tipos de pilas diferentes o pilas nuevas y gastadas al mismo tiempo.  
Si no va a utilizar el aparato durante un periodo de tiempo largo, quitele las pilas.

**Instruções de utilização das pilhas**

Se necessário limpar os contactos das pilhas e do dispositivo antes de inserir.  
Retirar imediatamente as pilhas gastadas do aparelho! Perigo acrescido de vazamento!  
Nunca submeta as pilhas a fontes de calor excessivo como luz do sol, fogo ou similares!  
Trocar sempre todas as pilhas ao mesmo tempo.  
Usar somente pilhas do mesmo tipo, nunca misturar tipos diferentes ou pilhas usadas com pilhas novas.  
Se o dispositivo não for utilizado por um longo período de tempo, retire as pilhas do mesmo.

**Wskazówki dotyczące baterii**

W razie potrzeby przed włożeniem wyczyścić styki baterii oraz urządzenia.  
Wyczerpane baterie natychmiast wyjąć z urządzenia! Zwiększone niebezpieczeństwo wycieku!  
Nigdy nie wystawiać baterii na działanie nadmiernej temperatury powstałej np. w wyniku działania promieni słonecznych, ognia itp.!  
Zawsze wymieniać wszystkie baterie jednocześnie.  
Używać tylko baterii tego samego typu, nie używać różnych typów ani razem baterii używanych i nowych.  
W przypadku dłuższej przerwy w korzystaniu z urządzenia wyjąć baterie.

**Batterij-instructies**

Reinig de contacten van de batterij en apparaten voor het plaatsen indien nodig.  
Verwijder lege batterijen onmiddellijk uit het apparaat! Verhoogd risico op uitlopen!  
Stel batterijen nooit bloot aan overmatige warmte zoals zonneschijn, vuur en dergelijke!  
Vervang altijd alle batterijen tegelijk.  
Plaats alleen batterijen van dezelfde soort, gebruik geen verschillende soorten of gebruikte en nieuwe batterijen samen.  
Verwijder de batterijen wanneer het apparaat voor langere periodes niet gebruikt wordt.