

## INSTRUCTION SHEET

Brilliant

## METROPOLIS

G60772...



①

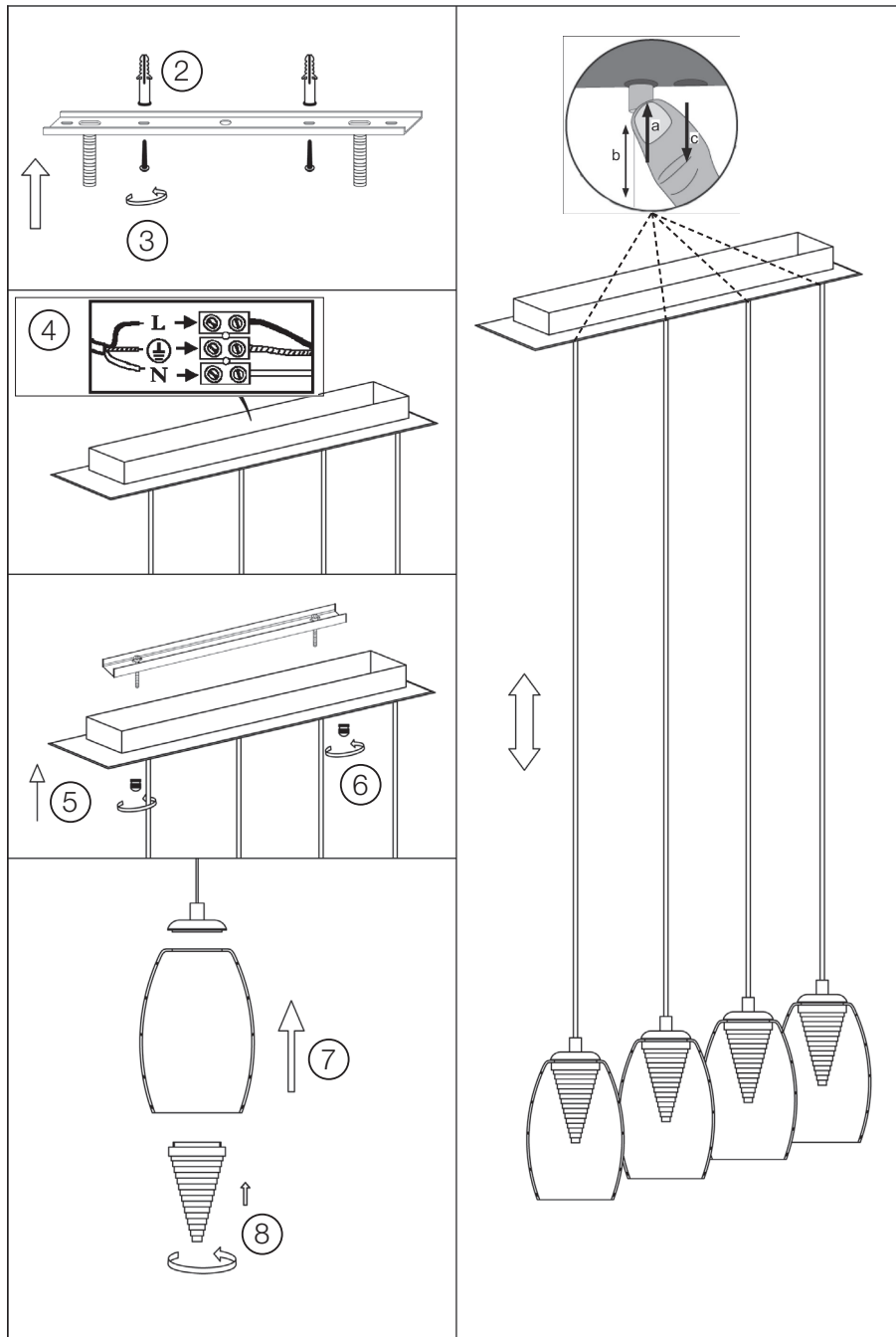
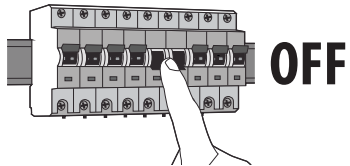

⑨

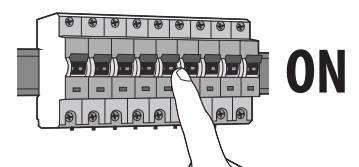

# METROPOLIS

G60772...

**DE:** Dieses Produkt enthält eine Lichtquelle der Energieeffizienzklasse F.

**EN:** This product includes a light of the energy efficiency class F.

**FR:** Ce produit contient une source lumineuse de classe d'efficacité énergétique F.

**ES:** Este producto contiene una bombilla de clase de eficiencia F.

**IT:** Questo prodotto contiene una sorgente luminosa di classe di efficienza energetica F.

**PL:** Niniejszy produkt zawiera źródło światła klasy efektywności energetycznej F.

**PT:** Este produto contém uma fonte de luz de eficiência energética de classe F.

**NL:** Dit product bevat een lichtbron van energie-efficiëntieklasse F.

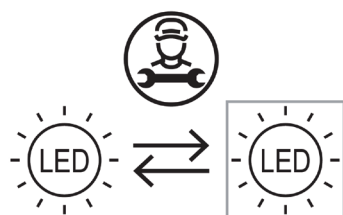

**DE:** Die Lichtquelle ist von einer qualifizierten Person austauschbar.

**EN:** The light should be replaced by a qualified person.

**FR:** La source lumineuse peut être remplacée par une personne qualifiée.

**ES:** La bombilla debe ser sustituida por personal autorizado.

**IT:** La sorgente luminosa deve essere sostituita da una persona qualificata.

**PL:** Źródło światła powinno być wymieniane przez wykwalifikowaną osobę.

**PT:** A fonte de luz pode ser substituída por uma pessoa qualificada.

**NL:** De lichtbron kan vervangen worden door een gekwalificeerde persoon.

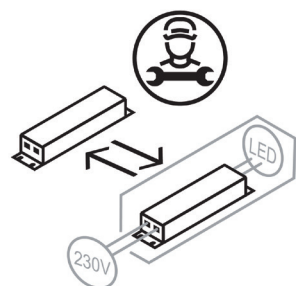

**DE:** Das separate Betriebsgerät ist von einer qualifizierten Person austauschbar.

**EN:** The separate control gear should be replaced by a qualified person.

**FR:** L'appareil de commande séparé peut être remplacé par une personne qualifiée.

**ES:** El aparato separado debe ser sustituido por personal autorizado.

**IT:** Il dispositivo di comando separato deve essere sostituito da una persona qualificata.

**PL:** Oddzielny zasilacz powinien być wymieniany przez wykwalifikowaną osobę.

**PT:** O dispositivo separado pode ser substituído por uma pessoa qualificada.

**NL:** De aparte bedieningsinrichting kan vervangen worden door een gekwalificeerde persoon.



Vorsicht, Gefahr des elektrischen Schlags! Caution, risk of electric shock! Danger, risque de chocs électriques! **احترس من حدوث صدمة كهربائية!**  
 Attenzione: pericolo di scossa elettrica! Atención, peligro de descarga eléctrica! Voorzichtig, risico op een elektrische schok! Forsigtig - Fare for elektrisk støt! Pozor, nebezpečí zásahu elektrickým proudem! Внимание, опасность от электрического удара! Προσοχή, κίνδυνος ηλεκτροπληξίας! Dikkat, elektrik çarpması riski! Huomio, sähköiskun vaara! Pozor, nebezpečnostvo zásahu elektrickým proudem! Oprez, opasnost od električnog udara! Uwaga, niebezpieczeństwo porażenia prądem! Pozor, nevarnost električnega udara! Atentje, pericol de electrocutare! Warning! Risk for elektriska stöt! Cuidado, risco de choque elétrico. Vigyázat, áramütés veszélye! Uzmanību: elektriskās strāvas trieciena risks! Kujdes, rrezik nga goditja elektrike! Atsargiai, gali įvykti elektros smūgis! Oprez, opasnost od strujnog udara! Ettevaatust, elektrilöögi oht! Осторожно! Опасность поражения электрическим током! Внимание, опасность од струен удар! OPREZ, OPASNOST OD ELEKTRIČNOG UDARA! Обережно, небезпека ураження електричним струмом! Fare for elektrisk stot!

**Brilliant**



# easydim

## CONTINUOUS DIMMING

---

**EXPLANATION IN 9 LANGUAGES**

DE / EN / FR / NL / IT / PRT / ESP / CZ / SK

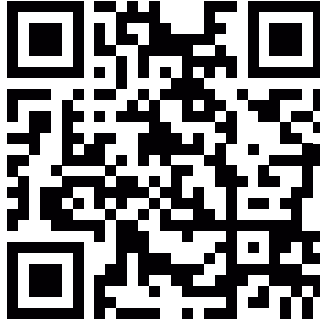

**WATCH THE  
VIDEO HERE**

---

**Operating instructions  
inside explain  
all possibilities**

**Watch the video on the Internet:**

<http://www.brilliant-ag.de/2/assortment/easydim>



**Brilliant**



# 3 MÖGLICHKEITEN

Helligkeit spielend leicht mit jedem herkömmlichen Lichtschalter einstellen!

## Möglichkeit 1

Ich möchte 100% Licht

**1** Licht ist ausgeschaltet. Was ist zu tun?  
↓  
 Licht einschalten!

**✓** **Ergebnis**  
Das Licht hat eine Helligkeit von 100%.

## Möglichkeit 2

Ich möchte das Licht automatisch auf 10% dimmen

**1** Licht ist ausgeschaltet. Was ist zu tun?  
↓  
 Licht einschalten!

**2** nächster Schritt  
+ Licht aus- und sofort wieder einschalten!

**Folge**

100% → 10%

Das Licht wird automatisch in 10 Sekunden von 100% auf 10% gedimmt.

**✓** **Ergebnis**  
Das Licht hat eine Helligkeit von 10%.

## Möglichkeit 3

Ich möchte das Licht auf eine von mir gewünschte Helligkeit dimmen

**1** Licht ist ausgeschaltet. Was ist zu tun?  
↓  
 Licht einschalten!

**2** nächster Schritt  
+ Licht aus- und sofort wieder einschalten!

**Folge**

100% → ..%

Der Dimm-Vorgang startet stufenlos. Sobald die gewünschte Helligkeit erreicht ist:

**3** nächster Schritt  
↓  
+ Licht aus- und sofort wieder einschalten!

**Folge**

Der Dimm-Vorgang stoppt.

**✓** **Ergebnis**  
Das Licht hat die von mir gewünschte Helligkeit.

**Testen Sie!**

**Brilliant**



**easydim**  
CONTINUOUS DIMMING

**3 OPTIONS**  
Adjust the brightness incredibly easy using any standard light switch

**Option 1**

I would like 100% brightness

**1** Light is switched off. **What do I have to do?**

**Switch on the light!**

**Outcome**  
The light has 100% brightness.

**Option 2**

I would like to automatically dim the light to 10%

**1** Light is switched off. **What do I have to do?**

**Switch on the light!**

**2** **Next step**

+ **Switch the light off and then on again immediately!**

**Result**

100% 10%

The light is automatically dimmed from 100% to 10% in 10 seconds..

**Outcome**  
The light has 10% brightness.

**Option 3**

I would like to dim the light to the brightness I want

**1** Light is switched off. **What do I have to do?**

**Switch on the light!**

**2** **Next step**

+ **Switch the light off and then on again immediately!**

**Result**

100% ..%

The continuous dimming process starts. As soon as the brightness you want is reached:

**3** **Next step**

+ **Switch the light off and then on again immediately!**

**Result**

The dimming process stops.

**Outcome**  
The light has the brightness I want.

**Test it out!**



Brilliant



**easydim**  
VARIATION EN CONTINU

# 3 POSSIBILITÉS

Régler l'intensité lumineuse avec n'importe quel interrupteur conventionnel, en toute simplicité

## Option 1

Je voudrais 100 % de lumière

**1**  La lumière est éteinte.  
**Que faire?**

↓

 Allumer la lumière!

---

  **Résultat**  
100% 100% de luminosité.

## Option 2

Je voudrais faire varier la lumière automatiquement jusqu'à 10 %



**1**  La lumière est éteinte.  
**Que faire?**

↓



 Allumer la lumière!

**2**  **étape suivante**

↓



 +  Éteindre et rallumer aussitôt la lumière!

**Résultat**

 100% →  10%

L'intensité lumineuse décroît automatiquement de 100 % à 10 % en moins de 10 secondes.

---

  **Résultat**  
10% 10% de luminosité.

## Option 3

Je voudrais faire varier la lumière jusqu'à une intensité que je choisis

**1**  La lumière est éteinte.  
**Que faire?**

↓

 Allumer la lumière!

**2**  **étape suivante**

↓

 +  Éteindre et rallumer aussitôt la lumière!

**Résultat**

 100% →  ..%

Le processus de variation s'enclenche. Dès que la luminosité souhaitée est atteinte :

**3**  **étape suivante**

↓

 +  Éteindre et rallumer aussitôt la lumière!

**Résultat**

Le processus de variation s'arrête.

---

  **Résultat**  
..% l'intensité lumineuse souhaitée est atteinte.

**Testez!**



Brilliant



**easydim**  
TRAPLOOS DIMMEN

# 3 MOGELIJKHEDEN

Helderheid kinderlijk eenvoudig met elke gangbare lichtschakelaar instellen

## Mogelijkheid 1

Ik wil 100% licht

**1**  Licht is uitgeschakeld. **Wat te doen?**

↓

 Licht inschakelen!

---

 **Resultaat**  
Het licht heeft een helderheid van 100%. 

## Mogelijkheid 2

Ik wil het licht automatisch op 10% dimmen

**1**  Licht is uitgeschakeld. **Wat te doen?**

↓

 Licht inschakelen!

**2**  **volgende stap**

↓

+  Licht uit- en direct weer inschakelen!

**Gevolg**

 100% →  10%

Het licht wordt automatisch in 10 seconden van 100% naar 10% gedimd.

---

 **Resultaat**  
Het licht heeft een helderheid van 10%. 

## Mogelijkheid 3

Ik wil het licht dimmen op een door mij gewenste helderheid

**1**  Licht is uitgeschakeld. **Wat te doen?**

↓

 Licht inschakelen!

**2**  **volgende stap**

↓

+  Licht uit- en direct weer inschakelen!

**Gevolg**

 100% →  ..%

Het dimmen start traploos. Zodra de gewenste helderheid bereikt is:

**3**  **volgende stap**

↓

+  Licht uit- en direct weer inschakelen!

**Gevolg**  
het dimmen stopt.

---

 **Resultaat**  
Het licht heeft de door mij gewenste helderheid. 

**Probeer het zelf uit!**





Brilliant



# 3 POSSIBILITÀ

Regolare la luminosità in assoluta semplicità su ogni comune interruttore della luce

## Possibilità 1

Voglio luce al 100%

**1** La luce è spenta.  
**Cosa bisogna fare?**

↓

Accendere la luce!

---

**Risultato**  
La luce ha una luminosità del 100%.

## Possibilità 2

Vorrei regolare la luce automaticamente al 10%

**1** La luce è spenta.  
**Cosa bisogna fare?**

↓

Accendere la luce!

**2** **Prossimo passaggio**

+ Spegnere e riaccendere subito la luce!

**Conseguenza**

100% → 10%

In 10 secondi, la luce è dimmerata automaticamente dal 100% al 10%.

---

**Risultato**  
La luce ha una luminosità del 10%.

## Possibilità 3

Vorrei regolare la luce alla luminosità da me richiesta

**1** La luce è spenta.  
**Cosa bisogna fare?**

↓

Accendere la luce!

**2** **Prossimo passaggio**

+ Spegnere e riaccendere subito la luce!

**Conseguenza**

100% → ..%

L'oscuramento si avvia in continuo. Non appena la luminosità desiderata è stata raggiunta:

**3** **Prossimo passaggio**

↓

+ Spegnere e riaccendere subito la luce!

**Conseguenza**

L'oscuramento si arresta.

---

**Risultato**  
La luce ha la luminosità da me desiderata.



**Prova!**

Brilliant



# 3 OPÇÕES

Regular a intensidade da luz facilmente com um interruptor convencional

## Opção 1

Pretendo 100% de luminosidade

**1** A luz está desligada. **O que fazer?**

↓

**Ligar a luz!**

---

**Resultado**  
A luz tem uma intensidade de 100%.

## Opção 2

Pretendo regular automaticamente a intensidade da luz a 100%

**1** A luz está desligada. **O que fazer?**

↓

**Ligar a luz!**

---

**2** **passo seguinte**

↓

**+ Desligar e voltar a ligar a luz!**

---

**Efeito**

100% → 10%

A luz é regulada automaticamente, em 10 segundos, de 100% para 10%

---

**Resultado**  
A luz tem uma intensidade de 10%

## Opção 3

Pretendo regular uma intensidade da luz específica

**1** A luz está desligada. **O que fazer?**

↓

**Ligar a luz!**

---

**2** **passo seguinte**

↓

**+ Desligar e voltar a ligar a luz!**

---

**Efeito**

100% → ..%

O processo de regulação da intensidade da luz inicia-se progressivamente. Ao alcançar a intensidade pretendida:

---

**3** **passo seguinte**

↓

**+ Desligar e voltar a ligar a luz!**

---

**Efeito**

O processo de regulação da intensidade da luz para.

---

**Resultado**  
A luz tem a intensidade que pretendo.

**Efetue o teste!**

**Brilliant**



ATENUACIÓN DE FORMA CONTINUA

# 3 OPCIONES

Ajuste facilísimo del brillo con cualquier interruptor de luz convencional

## Opción 1

Deseo el 100% de luz

**1** La luz está apagada. ¿Qué debo hacer?

↓

Encender la luz!

---

**Resultado**  
La luz tiene un brillo del 100%.

## Opción 2

Deseo reducir la luz automáticamente al 10%

**1** La luz está apagada. ¿Qué debo hacer?

↓

Encender la luz!

**2** siguiente paso

+ Apague la luz y vuélvala a encender de inmediato!

**Consecuencia**

100% → 10%

La luz se reducirá automáticamente del 100% al 10% en 10 segundos.

---

**Resultado**  
La luz tiene un brillo del 10%.

## Opción 3

Deseo regular la luz al brillo que desee

**1** La luz está apagada. ¿Qué debo hacer?

↓

Encender la luz!

**2** siguiente paso

+ Apague la luz y vuélvala a encender de inmediato!

**Consecuencia**

100% → ..%

El proceso de regulación se inicia de forma continua. Tan pronto como se alcanza el brillo deseado.

**3** siguiente paso

↓

+ Apague la luz y vuélvala a encender de inmediato!

**Consecuencia**

Se para el proceso de regulación.

---

**Resultado**  
La luz tiene el brillo que yo desee.



**¡Pruébalo!**

Brilliant



**easydim**  
PLYNULÉ STMÍVÁNÍ

# 3 MOŽNOSTI

Nastavení intenzity světla snadno a hravě  
jakýmkoliv běžným světelným spínačem

## Možnost 1

Chci 100 % světlo



## Možnost 2

Chci světlo automaticky ztlumit  
na 10 %



Důsledek



Světlo se za 10 sekund automaticky  
ztlumí ze 100 % na 10 %



## Možnost 3

Chci světlo ztlumit na  
požadovanou intenzitu



Důsledek

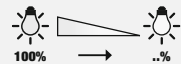

Stmívání se spustí plynule. Jakmile bude  
dosažena požadovaná intenzita:



Důsledek

Stmívání se zastaví.



**Vyzkoušejte!**

Brilliant



**easydim**  
PLYNULÉ STMIEVANIE

# 3 MOŽNOSTI

Jas veľmi jednoducho nastavíte pomocou každého bežného vypínača

## Možnosť č. 1

Chcem 100%-né svetlo



## Možnosť č. 2

Svetlo chcem automaticky stlmiť na 10%

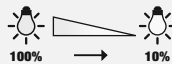

Svetlo sa v priebehu 10 sekúnd automaticky stlí na 100% na 10%.

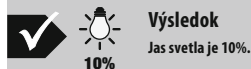

## Možnosť č. 3

Svetlo chcem stlmiť na ľubovoľný jas



Stmievanie prebehne plynule, len čo sa dosiahne požadovaný jas:



Otestujte!

**Brilliant**

Brilliantstraße 1  
27442 Gnarrenburg  
[www.brilliant-ag.com](http://www.brilliant-ag.com)